

TENDE A RULLO

DIAMETRO 43 - 48 mm

LISTINO

TENDE A RULLO DIAMETRO 43 - 48 mm

CARATTERISTICHE TECNICHE

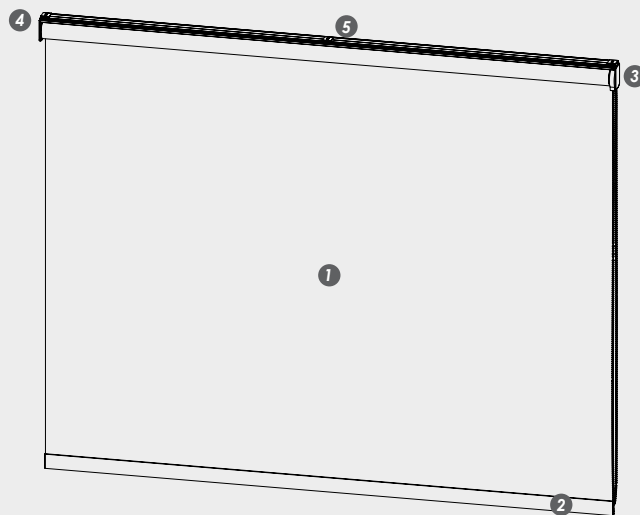

- 1** Tessuto di varie composizioni e varietà colori a seconda delle categorie inserite a catalogo.
- 2** Fondale estruso in lega di alluminio in aw-6060 t5 mis L 9,3 x h 38,75 mm, ossidato argento o verniciato a polvere nel colore bianco, munito di tappi laterali di chiusura.
- 3** Meccanica di comando manuale disponibile nei colori bianco o grigio, abbinato a copri-staffe disponibili come da catalogo nei colori bianco, argento o grigio. Catenella disponibile in metallo color inox o in plastica colore bianco.
- 4** Rullo di avvolgimento estruso in lega di alluminio in aw-6060 t5 mis ossidato argento con diametro 43 mm per tende di fattibilità standard e disponibile nella versione maggiorata di diametro 48 mm per tende di grandi dimensioni.
- 5** Guida superiore a soffitto o parete per il fissaggio del rullo, estrusa in lega di alluminio in aw-6060 t5 mis L 44,65 x h 10,75 mm disponibile nei colori bianco o argento ossidato. Fissaggio tramite supporti a scatto forniti in numero in base alla larghezza della tenda.

4

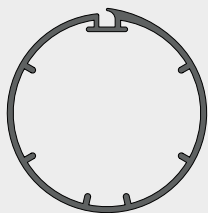

Rullo standard diametro 43 mm
 Ø interno 40,90 mm
 Ø esterno 43,39 mm

4

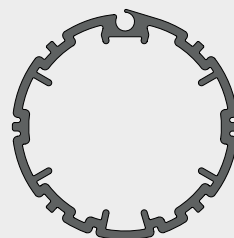

Rullo maggiorato diametro 48 mm
 Ø interno 41,50 mm
 Ø esterno 49,10 mm

5

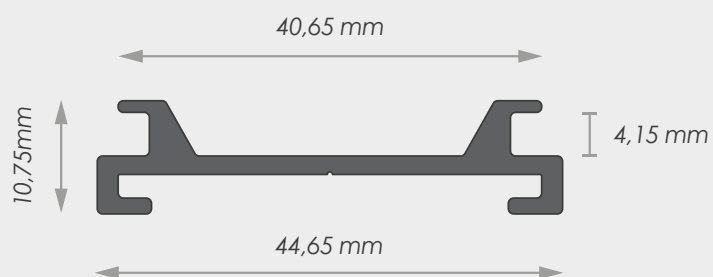

Guida superiore
 (bianco o argento ossidato)

2

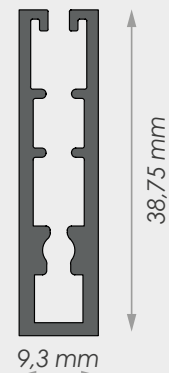

Fondale
 (bianco o argento ossidato)

ACCESSORI FORNITI - COLORI DISPONIBILI

■ BIANCO

■ GRIGIO

■ ARGENTO

CLIP DI FISSAGGIO

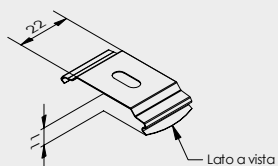

Le clip vengono fornite in quantità adeguata alla larghezza della tenda

STAFFA LATO COMANDO

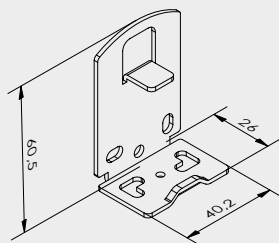

STAFFA LATO RISCONTRO

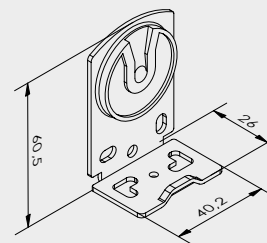

COVER PER STAFFE

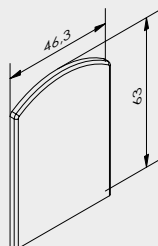

MECCANICA LATO COMANDO

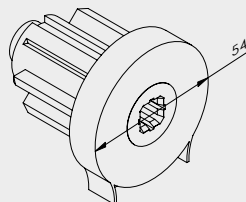

MECCANICA LATO RISCONTRO

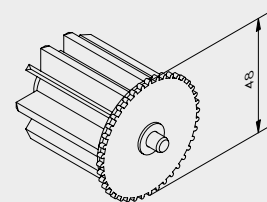

* tutte le quote sono espresse in mm.

COMANDO A SINISTRA



COMANDO A DESTRA



NB Specificare il comando dx o sx anche per tende motorizzate per l'uscita del cavo.

CATEGORIA A	ARTEMIDE
	ERA
CATEGORIA B	AFRODITE • 1%
	ATENA
	APOLLO • BLACKOUT
CATEGORIA C	NETTUNO 300 CM/183 CM • BLACKOUT
	GIUNONE • 3% SCREEN
	MINERVA • 5% SCREEN
	CUPIDO • 1% SCREEN
CATEGORIA D	ERMES • 4% SCREEN
	DIONISIO • 3% SCREEN
CATEGORIA E	VENERE MICROSCREEN 3%
	DIANA • 3% SCREEN
CATEGORIA F	MERCURIO • 3% SCREEN

ARTEMIDE

	80	100	120	140	160	180	200	220	240	260	280	300
100												
120												
140												
160												
180												
200												
220												
240												
260												
280												
300												
320												
340												
360												

ERA

	80	100	120	140	160	180	200	220	240	250	260	280	300
100													
120													
140													
160													
180													
200													
220													
240													
260													
280													
300													
320													
340													
360													

- Rullo diametro 43 mm comando diretto.
- Rullo diametro 43 mm comando ridotto.
- Rullo diametro 48 mm comando ridotto.
- Telo capovolto rullo diametro 48 mm comando ridotto.

AFRODITE • 1%

	80	100	120	140	160	180	200	220	240	260	270	280	300
100													
120													
140													
160													
180													
200													
220													
240													
260													
280													
300													
320													
340													
360													

ATENA

	80	100	120	140	160	180	200	220	240	260	280	300
100												
120												
140												
160												
180												
200												
220												
240												
260												
280												
300												
320												
340												
360												

- Rullo diametro 43 mm comando diretto.
- Rullo diametro 48 mm comando ridotto.
- Telo capovolto rullo diametro 48 mm comando ridotto.
- Telo saldato rullo diametro 48 mm comando ridotto.

APOLLO

Blackout

	80	100	120	140	160	180	200	220	240	260	280	300
100												
120												
140												
160												
180												
200												
220												
240												
260												
280												
300												
320												
340												
360												

- Rullo diametro 43 mm comando diretto.
- Rullo diametro 48 mm comando ridotto.
- Rullo diametro 43 mm comando ridotto.

NETTUNO 183 - 300 cm • Blackout

	80	100	120	140	160	180	200	220	240	260	280	300
100	Orange	Orange	Orange	Orange	Orange	Orange	Orange	Orange	Orange	Orange	Orange	Orange
120	Orange	Orange	Orange	Orange	Orange	Orange	Orange	Orange	Orange	Orange	Orange	Orange
140	Orange	Orange	Orange	Orange	Orange	Orange	Orange	Orange	Orange	Orange	Orange	Orange
160	Orange	Orange	Orange	Orange	Orange	Orange	Orange	Orange	Orange	Orange	Orange	Orange
180	Orange	Orange	Orange	Orange	Orange	Orange	Orange	Orange	Orange	Orange	Orange	Orange
200	Orange	Orange	Orange	Orange	Orange	Orange	Orange	Orange	Orange	Orange	Orange	Orange
220	Orange	Orange	Orange	Orange	Orange	Orange	Orange	Orange	Orange	Orange	Orange	Orange
240	Orange	Orange	Orange	Orange	Orange	Orange	Orange	Orange	Orange	Orange	Orange	Orange
260	Orange	Orange	Orange	Orange	Orange	Orange	Orange	Orange	Orange	Orange	Orange	Orange
280	Orange	Orange	Orange	Orange	Orange	Orange	Orange	Orange	Orange	Orange	Orange	Orange
300	Orange	Orange	Orange	Orange	Orange	Grey	Orange	Orange	Orange	Orange	Orange	Orange
320	Orange	Orange	Orange	Orange	Grey	Grey	Orange	Orange	Orange	Orange	Orange	Orange
340	Orange	Orange	Orange	Orange	Grey	Grey	Orange	Orange	Orange	Orange	Orange	Orange
360	Orange	Orange	Orange	Orange	Grey	Grey	Orange	Orange	Orange	Orange	Orange	Orange

GIUNONE • 3% screen - MINERVA • 5% screen

	80	100	120	140	160	180	200	220	240	260	280	300
100	Orange	Orange	Orange	Orange	Orange	Orange	Orange	Orange	Orange	Orange	Orange	Orange
120	Orange	Orange	Orange	Orange	Orange	Orange	Orange	Orange	Orange	Orange	Orange	Orange
140	Orange	Orange	Orange	Orange	Orange	Orange	Orange	Orange	Orange	Orange	Orange	Orange
160	Orange	Orange	Orange	Orange	Orange	Orange	Orange	Orange	Orange	Orange	Orange	Orange
180	Orange	Orange	Orange	Orange	Orange	Orange	Orange	Orange	Orange	Orange	Orange	Orange
200	Orange	Orange	Orange	Orange	Orange	Orange	Orange	Orange	Orange	Orange	Orange	Orange
220	Orange	Orange	Orange	Orange	Orange	Orange	Orange	Orange	Orange	Orange	Orange	Orange
240	Orange	Orange	Orange	Orange	Orange	Orange	Orange	Orange	Orange	Orange	Orange	Orange
260	Orange	Orange	Orange	Orange	Orange	Orange	Orange	Orange	Orange	Orange	Orange	Orange
280	Orange	Orange	Orange	Orange	Orange	Orange	Orange	Orange	Orange	Orange	Orange	Orange
300	Orange	Orange	Orange	Orange	Orange	Grey	Orange	Orange	Orange	Orange	Orange	Orange
320	Orange	Orange	Orange	Orange	Grey	Grey	Orange	Orange	Orange	Orange	Orange	Orange
340	Orange	Orange	Orange	Orange	Grey	Grey	Orange	Orange	Orange	Orange	Orange	Orange
360	Orange	Orange	Orange	Orange	Grey	Grey	Orange	Orange	Orange	Orange	Orange	Orange

- Rullo diametro 43 mm comando diretto.
- Rullo diametro 43 mm comando ridotto.
- Rullo diametro 48 mm comando ridotto.
- Obbligo utilizzo motore oltre 5 kg di peso (vedi scheda).
- Per fattibilità colore desiderato oltre 180 cm di larghezza consultare il catalogo.

CUPIDO • 1% screen

	80	100	120	140	160	180	200	220	240	260	280	300
100	Orange	Orange	Orange	Orange	Orange	Orange	Light Orange	Light Orange	Light Orange	Light Orange	Light Orange	Light Orange
120	Orange	Orange	Orange	Orange	Orange	Orange	Light Orange	Light Orange	Light Orange	Light Orange	Light Orange	Light Orange
140	Orange	Orange	Orange	Orange	Orange	Orange	Light Orange	Light Orange	Light Orange	Light Orange	Light Orange	Light Orange
160	Orange	Orange	Orange	Orange	Orange	Orange	Light Orange	Light Orange	Light Orange	Light Orange	Light Orange	Light Orange
180	Orange	Orange	Orange	Orange	Orange	Orange	Light Orange	Light Orange	Light Orange	Light Orange	Light Orange	Light Orange
200	Orange	Orange	Orange	Orange	Orange	Orange	Light Orange	Light Orange	Light Orange	Light Orange	Light Orange	Light Orange
220	Orange	Orange	Orange	Orange	Orange	Orange	Light Orange	Light Orange	Light Orange	Light Orange	Light Orange	Light Orange
240	Orange	Orange	Orange	Orange	Orange	Orange	Light Orange	Light Orange	Light Orange	Light Orange	Light Orange	Light Orange
260	Orange	Orange	Orange	Orange	Orange	Orange	Light Orange	Light Orange	Light Orange	Light Orange	Light Orange	Light Orange
280	Orange	Orange	Orange	Orange	Orange	Orange	Light Orange	Light Orange	Light Orange	Light Orange	Light Orange	Light Orange
300	Orange	Orange	Orange	Orange	Orange	Light Orange	Light Orange	Light Orange	Light Orange	Light Orange	Light Orange	Light Orange
320	Orange	Orange	Orange	Orange	Light Orange	Light Orange	Light Orange	Light Orange	Light Orange	Light Orange	Light Orange	Light Orange
340	Orange	Orange	Orange	Orange	Light Orange	Light Orange	Light Orange	Light Orange	Light Orange	Light Orange	Light Orange	Light Orange
360	Orange	Orange	Orange	Orange	Light Orange	Light Orange	Light Orange	Light Orange	Light Orange	Light Orange	Light Orange	Light Orange

- Rullo diametro 43 mm comando diretto.
- Rullo diametro 43 mm comando ridotto.
- Rullo diametro 48 mm comando ridotto.
- Obbligo utilizzo motore oltre 5 kg di peso (vedi scheda).

ERMES • 4% screen

	80	100	120	140	160	180	200	220	240
100									
120									
140									
160									
180									
200									
220									
240									
260									
280									
300									
320									
340									
360									

DIONISIO • 3% screen

	80	100	120	140	160	180	200	220	240	260	270
100											
120											
140											
160											
180											
200											
220											
240											
260											
280											
300											
320											
340											
360											

- Rullo diametro 43 mm comando diretto.
- Rullo diametro 48 mm comando ridotto.

VENERE

MICROSCREEN • 3%

	80	100	120	140	160	180	200	220	240	260	280	300
100												
120												
140												
160												
180												
200												
220												
240												
260												
280												
300												
320												
340												
360												

DIANA • 3% screen

	80	100	120	140	160	180	200	220	240	260	280	300
100												
120												
140												
160												
180												
200												
220												
240												
260												
280												
300												
320												
340												
360												

- Rullo diametro 43 mm comando diretto.
- Rullo diametro 43 mm comando ridotto.
- Rullo diametro 48 mm comando ridotto.

MERCURIO • 3% screen

CATEGORIA F - Listino fattibilità

	80	100	120	140	160	180	200	220	235
100									
120									
140									
160									
180									
200									
220									
240									
260									
280									
300									
320									
340									
360									

 Rullo diametro 43 mm comando diretto.

 Rullo diametro 48 mm comando ridotto.

TENDA MANUALE

$$L \text{ Tenda} = L \text{ Telo} + 33 \text{ mm}$$

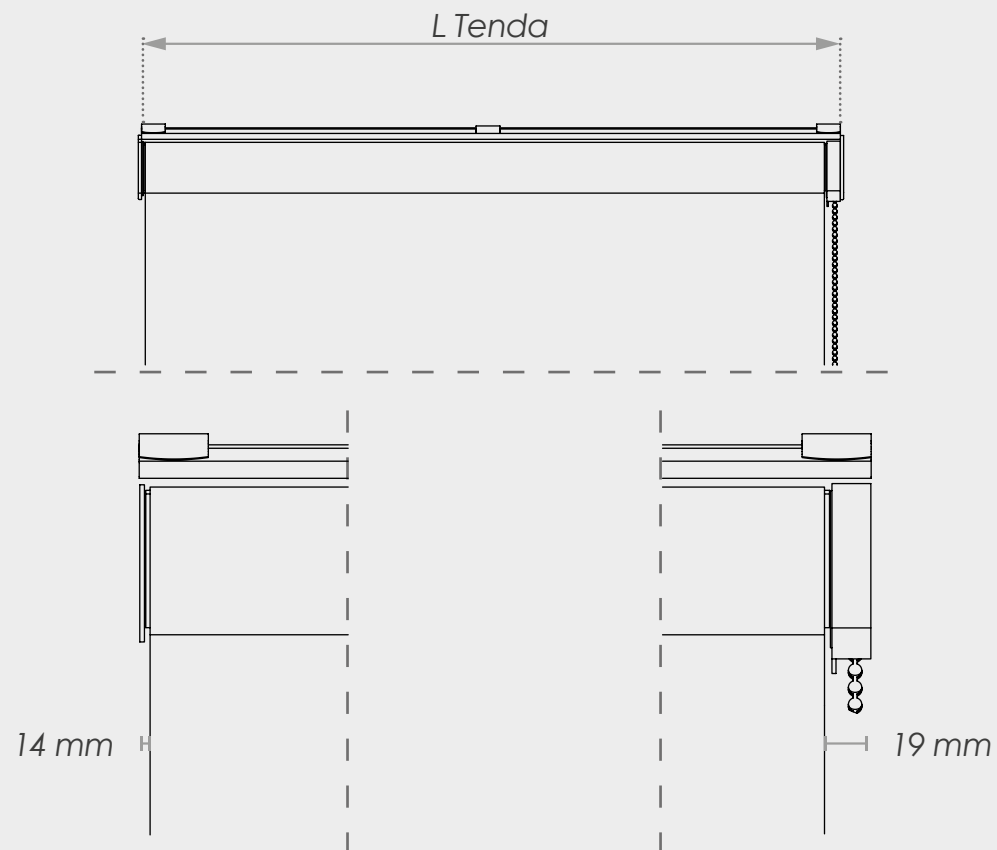

La misura finita della larghezza tenda deve essere calcolata partendo dall'esterno delle staffe non includendo i copri staffe.

* In caso di necessità considerare l'ingombro dei copri staffe: 3 mm per ogni lato.

TENDA MOTORIZZATA

$$L \text{ Tenda} = L \text{ Telo} + 35 \text{ mm}$$

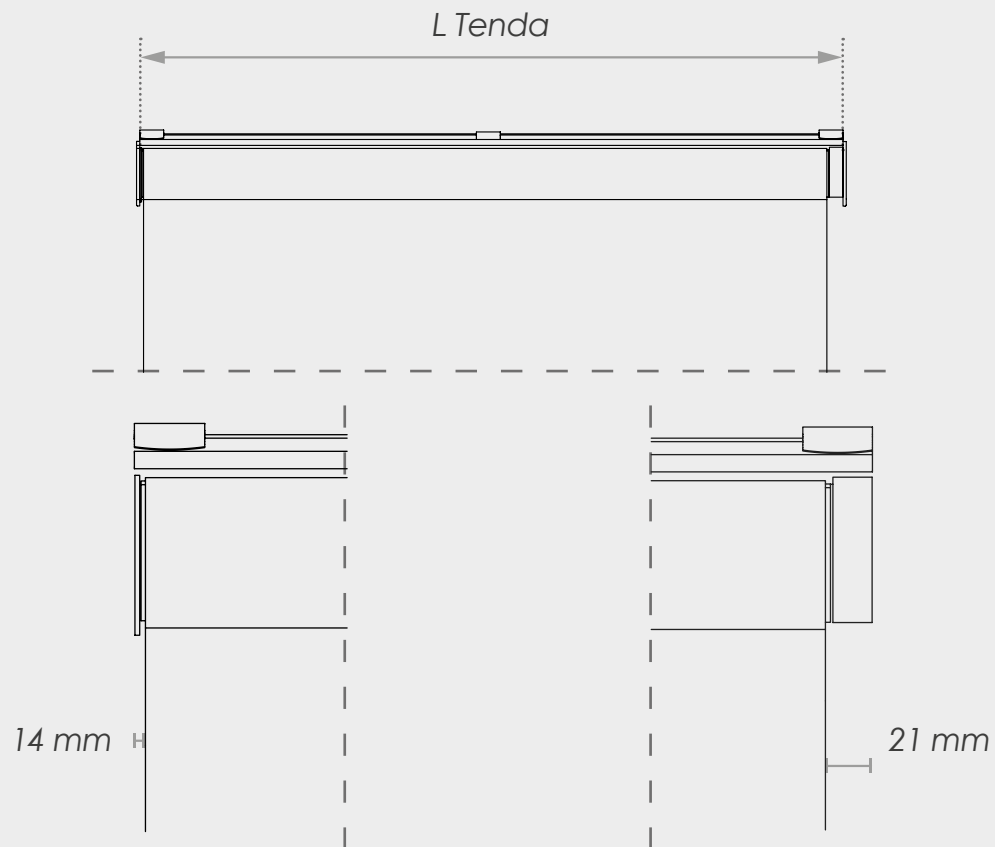

La misura finita della larghezza tenda deve essere calcolata partendo dall'esterno delle staffe non includendo i copri staffe.

* In caso di necessità considerare l'ingombro dei copri staffe: 3 mm per ogni lato.

SOLUZIONE A FORNITURA STANDARD

Telo che cade verso il vetro del serramento.

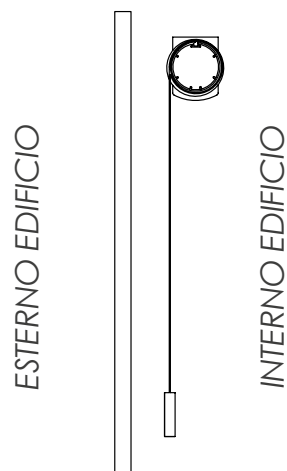

Nel modulo d'ordine specificare la soluzione di installazione desiderata.

NB Se non specificato nel modulo d'ordine verrà fornita di standard la soluzione **A**.

SOLUZIONE B SU RICHIESTA

Telo che cade verso l'interno della stanza.

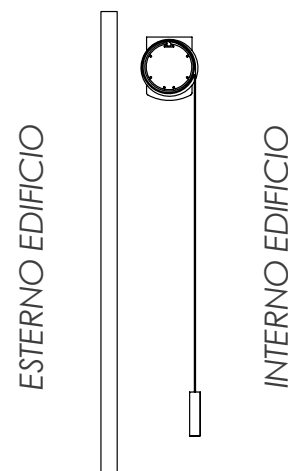

LARGHEZZA MM	1000	1500	2000	oltre
N° SUPPORTI	3	4	5	6



Supporto a scatto per guida superiore.

COMANDO DIRETTO

Comando di sollevamento con catenella.
Rapporto 1:1

ES
10 cm di giro catena corrispondono a 10 cm di sollevamento tenda.

COMANDO RIDOTTO

Comando di sollevamento con catenella.
Rapporto 3:1

ES
30 cm di giro catena corrispondono a 10 cm di sollevamento tenda.
Fine corsa non disponibile in questa versione.

COLORE COPRISTAFFE	COLORE MECCANICA ABBINATA
BIANCO	BIANCO
ARGENTO	GRIGIO
GRIGIO	GRIGIO

Per tutte le tende con COMANDO DIRETTO verranno fornite 2 clip necessarie alla regolazione del fine corsa durante la posa della tenda.

ATTENZIONE! Per tende con comando ridotto non è possibile la regolazione del fine corsa. Vedi sezione "COMANDO".

TIPI DI INSTALLAZIONE

SUPPORTI

COMANDO

ABBINAMENTO
COLORI MECCANICA

FINE
CORSA

NB La catenella in plastica è disponibile con tende di dimensioni massime:

L	H
150 cm	220 cm

Motore 220 V

Motore 220 V con ricevente

**Telecomando monocanale
TELIS 1 RTS argento**

Telecomando multifunzionale 4 canali
TELIS 4 RTS argento

**Telecomando multifunzionale 16 canali
TELIS 16 RTS argento**

Motorizzazione con sistema SOMFY.

ADEGUAMENTO NORMATIVA EUROPEA EN 13120 PER LA SICUREZZA DEI BAMBINI 0-42 MESI

ETICHETTA
OBBLIGATORIA

EN 13120

ITA ATTENZIONE

- Il cappio formato dalle corde e dalle catenelle che manovrano le tende possono costituire un potenziale rischio di strangolamento per i bambini.
- Evitare che i bambini manovrino o giochino con le corde.
- Le corde dovrebbero sempre essere manovrate sotto la supervisione di adulti.
- Non legare insieme i cavi. Accertarsi che non si attorciglino o si avvolgano tra loro.
- Installare e usare dispositivi di sicurezza secondo le istruzioni per ridurre la possibilità di incidenti. Iht. EN 13120



NB Kit standard con bitta incluso nel prezzo tenda.
Da fissare ad almeno 150 cm dal piano calpestabile.

INSTALLAZIONE A SOFFITTO CON GUIDA DI FISSAGGIO



FIGURA A

1 - Fissare due clip al soffitto.

La corretta distanza di fissaggio delle clip è da calcolarsi come in FIGURA A (Lunghezza guida - 22 mm). Le clip risulteranno fissate in corrispondenza delle staffe.

2 - Fissare le restanti clip fornite a distanza regolare.

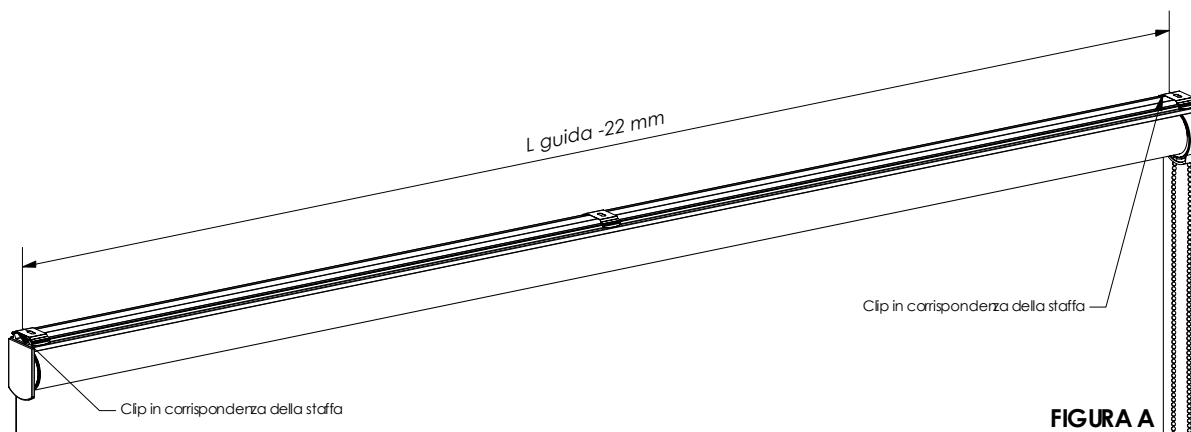
3 - Fissare le staffe alla guida di fissaggio mediante i grani forniti.

4 - Montare la tenda sulle staffe:

Posizionare la meccanica del lato comando sulla propria staffa:

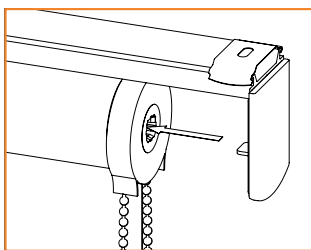

Sulla meccanica del lato riscontro, ruotare la corona circolare in senso anti-orario (per 3/4 di giro), fino a far rientrare il perno:

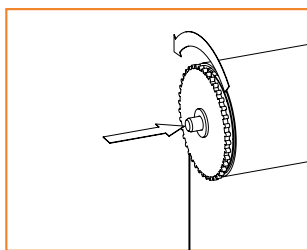

Posizionare la meccanica del lato riscontro in corrispondenza della propria staffa:

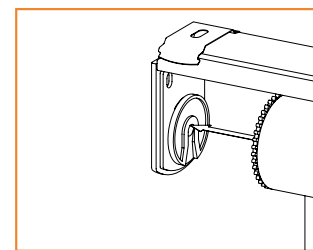

- ruotare la corona in senso orario, fino a far scattare il perno.

- spingere in alto la tenda fino a mandare il perno nella propria sede sulla staffa.

5 - Installare la guida di fissaggio facendola scattare sulle clip fissate precedentemente.

ATTENZIONE

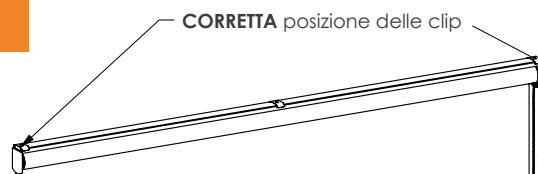

ERRATA posizione delle clip

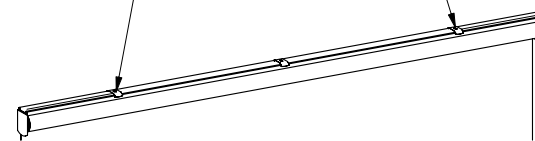

INGOMBRI DI MONTAGGIO

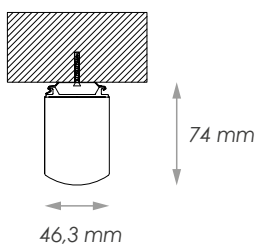

* tutte le quote sono espresse in mm.

INSTALLAZIONE A SOFFITTO O PARETE CON STAFFE

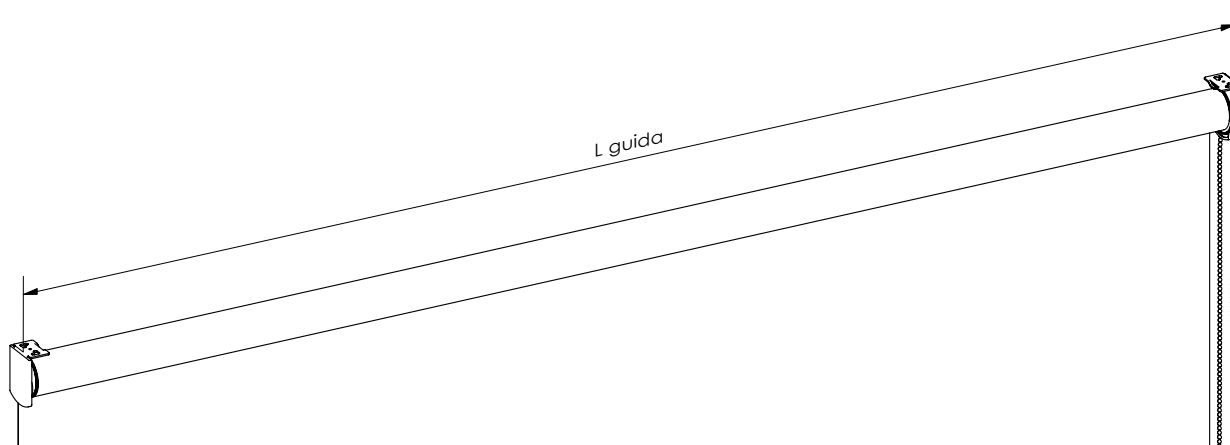

- 1 - Fissare le staffe al soffitto o alla parete.
La corretta distanza tra i fori di fissaggio è data dalla lunghezza della guida di fissaggio fornita.
- 1 - Montare la tenda sulle staffe:

Posizionare la meccanica del lato comando sulla propria staffa:

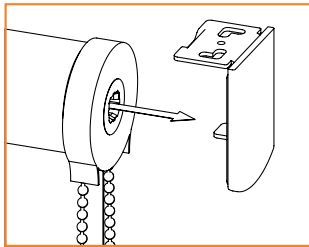

Sulla meccanica del lato riscontro, ruotare la corona circolare in senso anti-orario (per 3/4 di giro), fino a far rientrare il perno:

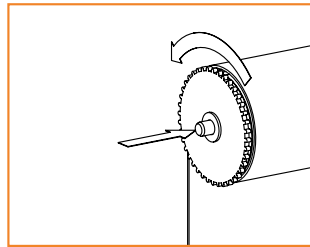

Posizionare la meccanica del lato riscontro in corrispondenza della propria staffa:

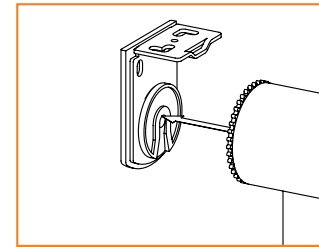

- ruotare la corona in senso orario, fino a far scattare il perno.
- spingere in alto la tenda fino a mandare il perno nella propria sede sulla staffa.

INGOMBRI DI MONTAGGIO

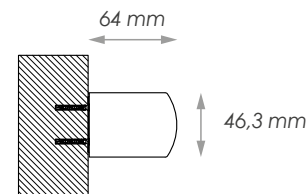
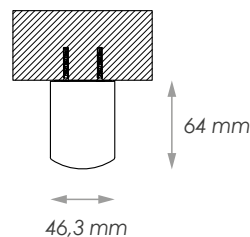

ATTENZIONE

La tenda è pensata per funzionare con il rullo in posizione **perfettamente orizzontale**.

Prestare massima attenzione in fase di installazione ed eventuali imperfezioni della parete a soffitto, che possano causare un errato funzionamento della tenda. Ad avvenuta installazione testare sempre la tenda e verificare che il tessuto non interferisca con la meccanica.

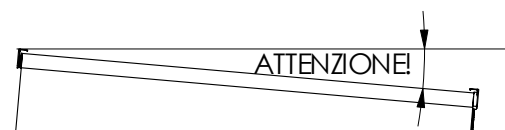



www.sunbell.it